

Ook met
Politie Keurmerk
Veilig Wonen



Kanteldeuren

Praktisch, degelijk en onderscheidend



Welkom thuis, welkom bij Novoferm

Novoferm biedt voor iedere garage een passende oplossing. Of het nu gaat om nieuwbouw of renovatie.

In deze brochure vindt u de mogelijkheden op het gebied van kanteldeuren.

Type Komfort, model Siegen, RAL 7042
Cover: type Komfort, model Kleve, RAL 5014



02 Inhoudsopgave

05 **Kwaliteit en veiligheid**

06 **Waarom een kanteldeur?**

07 **Stalen kanteldeur**

08 **Standaard afmetingen**

(type Komfort)

09 **Grotere afmetingen**

(type Magnum)

10 **Geïsoleerde kanteldeur**

(type Easyport)

11 **Keuzemogelijkheden**

12 **Houten kanteldeur**

13 **Aandrijvingssystemen**

14 **IntegraPort**

16 **NovoMatic 200**

18 **NovoMatic 423**

20 **NovoMatic 563S**

22 **NovoMatic 823S**

24 **Zijdeuren en loopdeuren**

25 **Deurzoeker**



Type Komfort, model Kleve, RAL 7038

Gecertificeerd

Alle deuren en aandrijvingen worden volgens het kwaliteitsmanagementsysteem DIN ISO 9001 geproduceerd en voldoen aan de hoge veiligheidsnormeringen van de Europese deuren productnorm DIN EN 13241-1.

Onze deuren en aandrijvingen worden alleen door gecertificeerde instituten gekeurd.

Garantie

Novoform geeft 10 jaar garantie op alle stalen kanteldeuren en 5 jaar garantie op de aandrijving, excl. handzenders.



Kwaliteit en veiligheid



1 Vergrendeling

De bodemonafhankelijke horizontale vergrendeling is inbraakwerend.



**POLITIE
KEURMERK
VEILIG
WONEN**

Tegen een geringe meerprijs kunt u uw kanteldeur uitbreiden met het Politie Keurmerk Veilig Wonen, weerstandsklasse 2.

Volgens bouwbesluit dienen alle bereikbare kozijnen in nieuwe woningen en aanbouwen, waarvoor een bouwvergunning is aangevraagd/verleend, hieraan te voldoen.

Bij woningen die gerenoveerd worden, wordt het Politie Keurmerk Veilig Wonen geadviseerd.

2 Comfortabel openen/sluiten

De speciaal ontwikkelde hefarmlager maakt een lichte bediening van de kanteldeur mogelijk. Zowel handbediend als elektrisch aangedreven.

3 Optimale veiligheid

Novoferm kanteldeuren zijn uitgerust met een driedelig trekverenpakket voor optimale veiligheid (bij type Magnum vier- of vijfvoudig).

4 Slot

Novoferm kanteldeuren zijn uitgerust met een Europrofielcilinderslot en standaard voorzien van zwarte kunststof krukgarnituur.

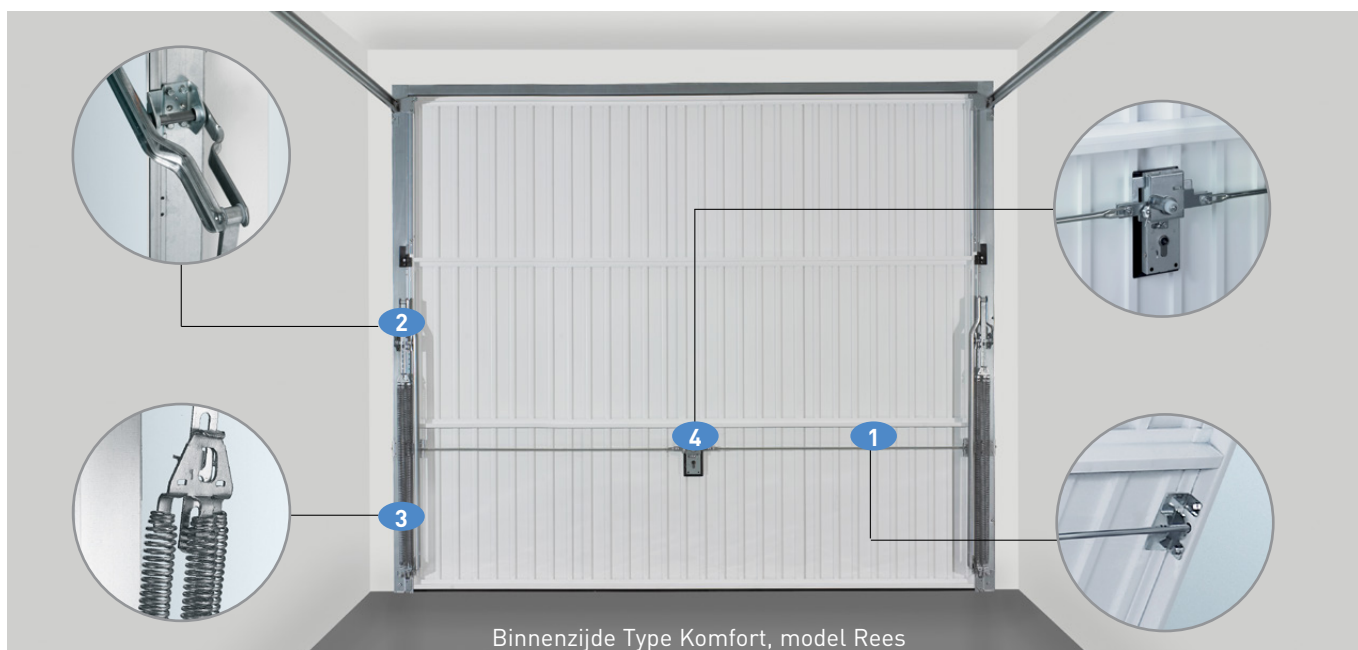

Binnenzijde Type Komfort, model Rees



Type Komfort, model Frankfurt, RAL 9016

Waarom een kanteldeur van Novoferm?

Een kanteldeur is een klassieke garagedeur die bij het openen in zijn geheel onder het plafond van de garage wegdraait. Alle Novoferm kanteldeuren zijn praktisch in gebruik, bieden een hoge veiligheid en hebben een goede prijs-/kwaliteitverhouding.

Het gebruik van hoogwaardige materialen, een uitstekende afwerking en veel keuzemogelijkheden geven uw garage een tijdloze uitstraling die past bij de stijl van uw woning en uw persoonlijke smaak.

Sinds 2003 maakt Novoferm deel uit van Sanwa Shutter Corporation. Sanwa is wereldwijd de leidende producent van deuren, garagedeuren en andere producten voor de uitrusting van gebouwen.

Stalen kanteldeuren

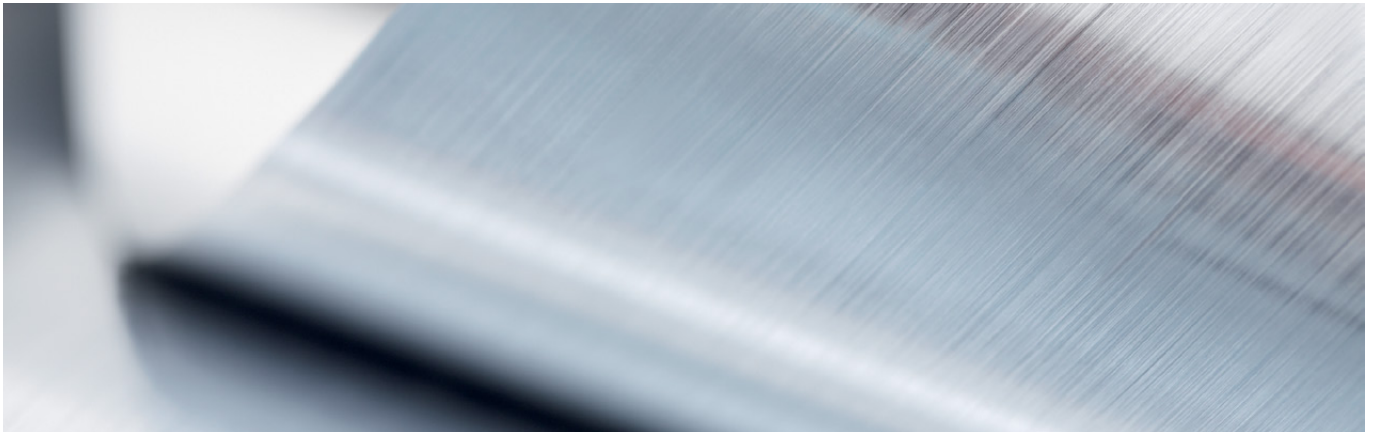

Novoferm kent drie typen stalen kanteldeuren:

- Komfort, enkelwandige stalen garagedeuren tot 3 meter breed.
- Magnum, enkelwandige stalen garagedeuren tot 5 meter breed.
- Easyport, geïsoleerde stalen garagedeuren tot 3 meter breed.

Een garagedeur heeft een robuuste constructie nodig omdat hij wordt blootgesteld aan weer en wind en bovendien dag en nacht vlekkeloos moet functioneren.

Daarom zijn alle Novoferm stalen kanteldeuren geproduceerd uit vuurverzinkt staal en afgewerkt met een grondlaklaag op polyesterbasis. Verdere onderdelen van de deur zijn ook geproduceerd uit vuurverzinkt staal om kwaliteit en stabiliteit te kunnen garanderen.

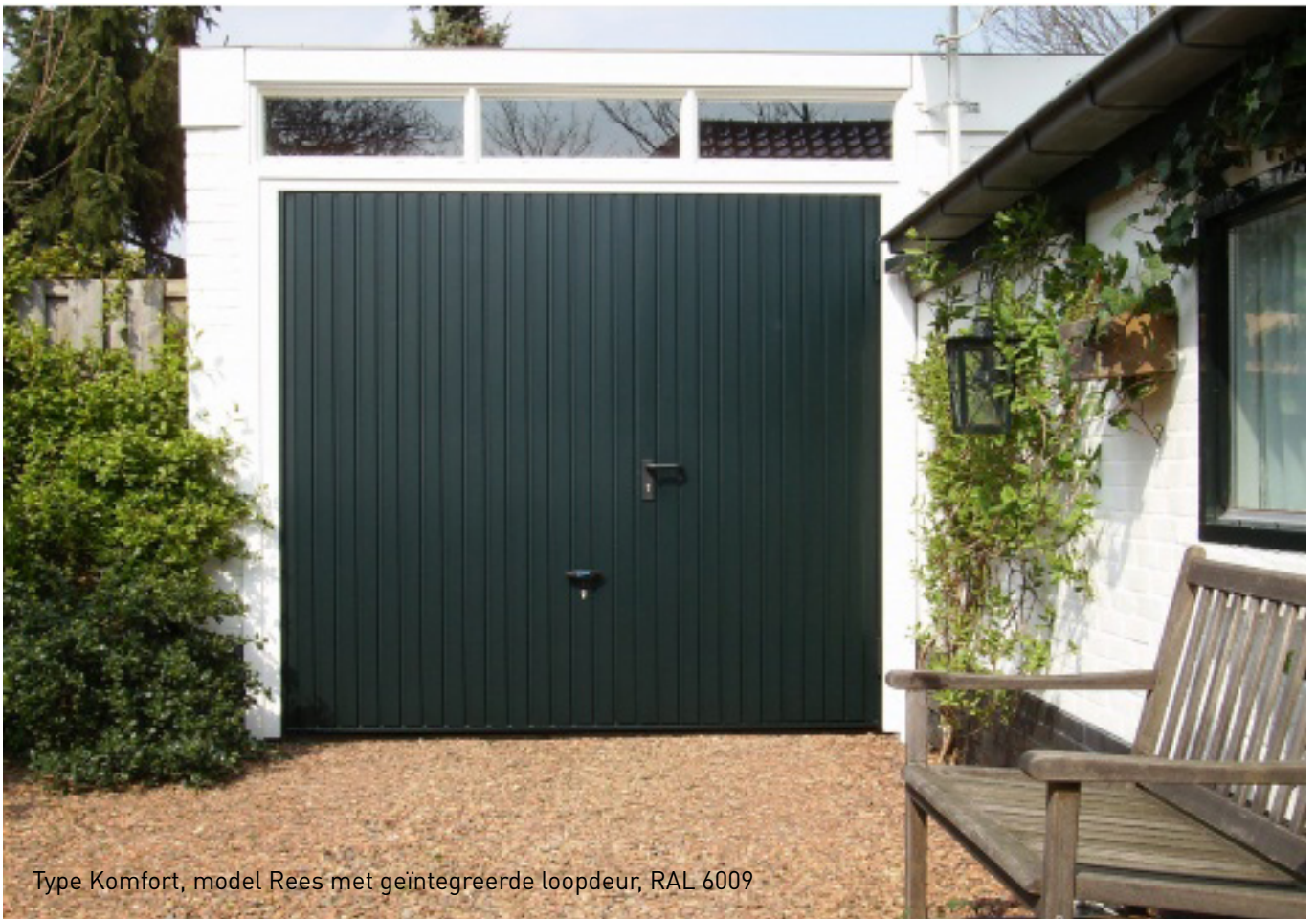

Type Komfort, model Rees met geïntegreerde loopdeur, RAL 6009



Type Komfort, model Kassel, RAL 9016

Standaard afmetingen (type Komfort)

Novoferm type Komfort is een enkelwandige stalen kanteldeur voor garages tot 3 meter breed. De Komfort Kanteldeur is verkrijgbaar in diverse modellen. Vanaf pagina 25 vindt u een uitgebreid overzicht met de mogelijkheden.

Grotere afmetingen (type Magnum)

Novoferm type Magnum is een enkelwandige stalen kanteldeur voor garages van 3 tot 5 meter breed. De Magnum kanteldeur is verkrijgbaar in diverse modellen. Vanaf pagina 25 vindt u een uitgebreid overzicht met de mogelijkheden. De zware Magnumdeuren zijn aan beide kanten uitgerust met extra sterke meervoudige veerpakketten.



Type Magnum, model Kreuztal, RAL 9016

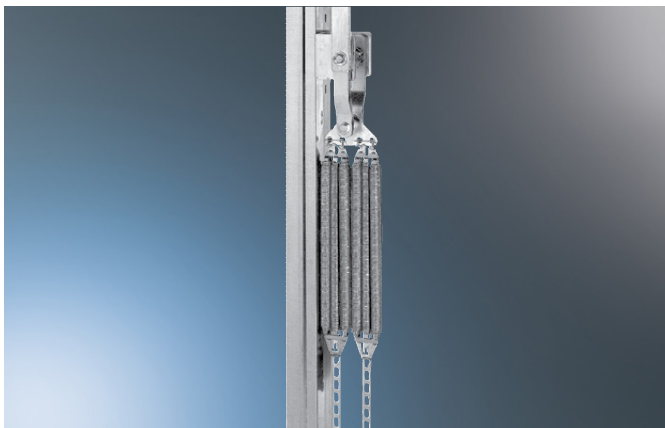

Trekveren

Extra zware veren zorgen voor het moeiteloos openen en sluiten van deze relatief brede garagedeuren.

Zelfs wanneer een veer zou breken, dan kan deze niet wegspringen. De andere veren houden de deur vast. Wel zo veilig!



Vergrendeling

Verticale vergrendeling voor handbediende Magnum deuren.

Het slot is voorzien van een europrofielcilinder en een zwarte kunststof krukgarnituur.

Uniek in
de markt!



Geïsoleerde kanteldeuren (type Easyport)

Naast de enkelwandige stalen garagedeuren levert Novoferm ook geïsoleerde stalen garagedeuren. Type Easyport is een volledig geïsoleerde kanteldeur. Hierdoor is de Easyport een praktische en comfortabele oplossing voor mensen die hun garage bijvoorbeeld als hobbyruimte willen gebruiken. Vanaf pagina 28 vindt u een uitgebreid overzicht met de mogelijkheden.

De Easyport garandeert een hoogwaardige isolatie omdat het product is opgebouwd uit sandwichpanelen van 20 mm dik, voorzien van een CFK-vrije polyurethaanschuimvulling. Als gevolg van een koudebrugonderbreking hebben de panelen een isolatiecoëfficiënt van $R = 1 \text{ W/m}^2\text{K}$. Dat is meer dan thermoplen beglazing. De Easyport is voorzien van rubberen strippen rondom het deurblad.

De Easyport kan handbediend of elektrisch aangedreven geleverd worden. Wanneer u de auto geregeld binnen zet, gaat er natuurlijk niets boven het comfort van elektrische bediening op afstand.

De Easyport beschikt over een efficiënte vergrendeling:

- twee sluitpunten op de garagedeur (alleen bij handbediend)
- aanvullende vergrendeling op de vloer voor elektrisch bediende deur (optie)

De vergrendeling en de hardheid van de panelen maken de deur veilig tegen inbraak.



Isolatie dikte 20 mm

Keuzemogelijkheden

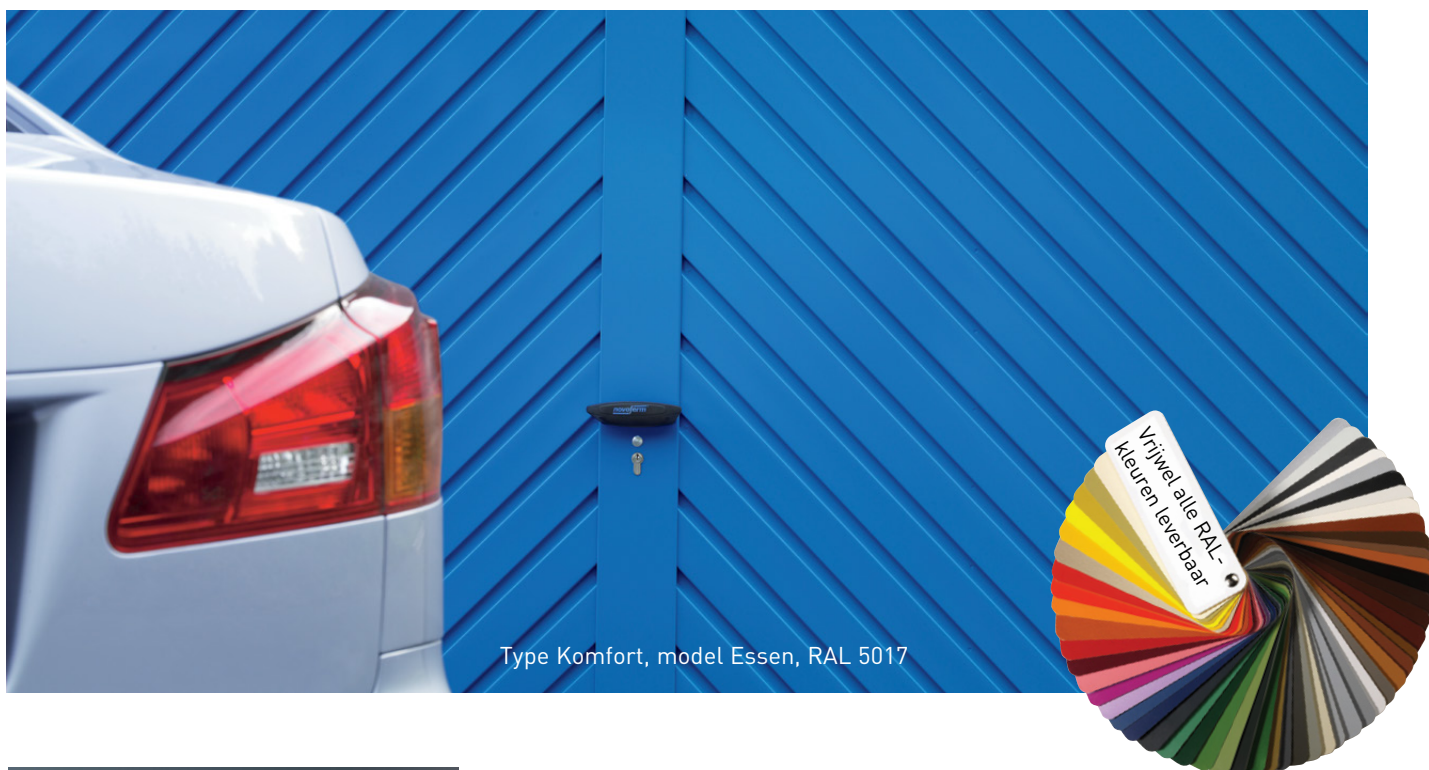

Type Komfort, model Essen, RAL 5017



Lichtopeningen

Een lichtopening is vooral aangenaam als u uw garage ook als hobbyruimte of als werkplaats gebruikt.

Alle Novoferm lichtopeningen zijn uit weersbestendig acrylglas of slagvast polycarbonaat vervaardigd en kenmerken zich door de hoge lichtdoorlatendheid. Als dubbelwandig acryl zijn ze warmtewerend, net als de deuren.



Verlichting

Om uw garagedeur ook na zonsondergang te verlichten en om onbevoegde personen weg te houden adviseren wij de Novoferm LED-lichtlijst. De lichtlijst bestaat uit vier, zes of acht LED's die in een aluminiumprofiel gelijkmatig over de totale breedte verdeeld zijn.

De LED-lichtlijst kent twee typen lampen:

- koud wit
- warm wit

De geanodiseerde aluminiumkleur maakt de LED-lichtlijst geschikt voor ieder type en iedere kleur garagedeur. Indien gewenst kan de LED-lichtlijst worden gespoten in de kleur van de deur.

Houten kanteldeuren



Novoferm massief houten kanteldeuren worden geproduceerd uit zorgvuldig geselecteerde houtsoorten van Noordeuropees vuren.



Noordeuropees vuren

Vuren kenmerkt zich door zijn lichte kleur en het overwegend rustige nerfverloop. Andere houtsoorten zijn op aanvraag leverbaar. Alle houtsoorten komen uit gecontroleerde aangeplante bossen. De houten kanteldeuren zijn verkrijgbaar in type Komfort en Magnum. Vanaf pagina 29 vindt u een uitgebreid overzicht met de mogelijkheden.



Type Komfort, model Bocholt met hout bekleed

Aandrijvingsystemen

Novoform kanteldeuren zijn verkrijgbaar met twee typen elektrische aandrijvingsystemen:

- IntegraPort garagedeursysteem
- NovoMatic plafondaandrijving

Voor iedere deur is een bijpassend systeem leverbaar. Ervaar het gemak!



Type Komfort, model Kleve, RAL 6024



For A Better Tomorrow



Handzenders

Tegen meerprijs zijn meer handzenders en andere typen en accessoires leverbaar.



2-kanaals mini handzender, type 522



2-kanaals mini handzender, type 522 design



2-kanaals handzender, type 502



4-kanaals handzender, type 504



IntegraPort: alles in één

Het IntegraPort aandrijvingssysteem, voor Novoferm kanteldeuren, is een compleet garagedeursysteem dat toepasbaar is op een enkelwandige stalen kanteldeur (type Komfort, zonder ingebouwde loopdeur). De IntegraPort is makkelijk te monteren.

De deur is standaard voorzien van een noodontgrendeling. Dit is noodzakelijk voor garages zonder tweede toegangsdeur.

Geïntegreerde aandrijving

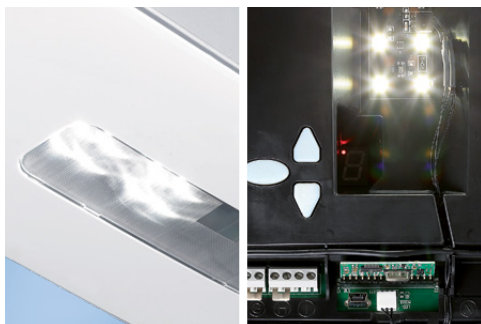

LED-verlichting

De motorkop van de aandrijving is voorzien van heldere LED-verlichting. De LED's, die een zeer lange levensduur hebben zijn energiebesparend.

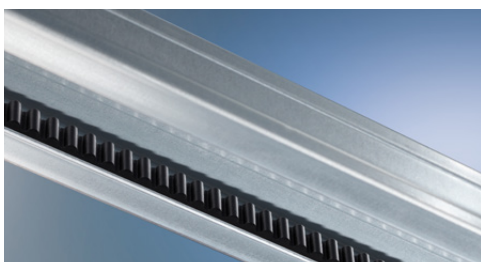

Looprail

De slijtagearme, onderhoudsvrije tandriem ligt goed beveiligd in de aandrijfrails. Dit garandeert een lange levensduur en een fluisterstille deurloop.

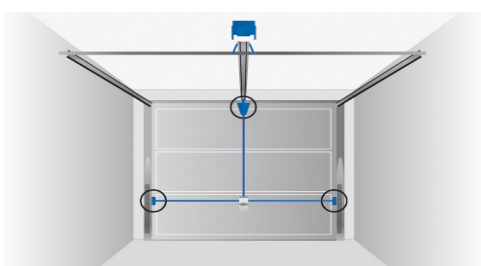

Driepuntsvergrendeling

Driepuntsvergrendeling volgens Tresorprincipe. Beter kan een elektrisch aangedreven kanteldeur niet vergrendeld worden. Inbraakveilig en fraudebestendig. De vergrendeling is bodemonafhankelijk en daardoor minder storingsgevoelig.



Plaatsbesparende, snelle montage

Alle onderdelen zijn tijdens de productie voorgemonteerd, passen precies en zijn hierdoor eenvoudig te monteren. Dit bespaart montagetijd en kosten.

De belangrijkste gegevens in één oogopslag

Type	IntegraPort
Drukkracht	500 N
Snelheid	13 cm/s
Maximale deuropervlakte	10 m ²
Activiteit/dag (aan/uit)	15
Stand-by-verbruik.....	4 W



IntegraPort® is alleen leverbaar in combinatie met Novoferm Komfort kanteldeuren.

Energie-
besparend



PLUS: Bedieningsvoordelen:

NovoMatic type 200:

- Eenvoudige bediening door veilige handzenders
- Zelfbewakende uitschakelautomaat
- Noodontgrendeling bij stroomuitval
- Elektronische optilbeveiliging

Standaard aandrijvingen: nieuwe techniek voor beter comfort

Het NovoMatic aandrijvingssysteem is geschikt voor de elektrische aandrijving van vrijwel alle garagedeuren. De aandrijving is eenvoudig, degelijk en snel te monteren.

NovoMatic 200 wordt geleverd met één handzender en een ketting of tandriem in de rail.

NovoMatic 200



Menugestuurde programmering

Eenvoudige programmering en menugestuurde besturing met zeven submenu's. Elke programmeerstep kan individueel veranderd en opgeslagen worden, ook bij stroomuitval.



Aansluiten accessoires

Het is eenvoudig om uw aandrijving aan te sluiten op diverse accessoires, zoals een binnendrukknop.

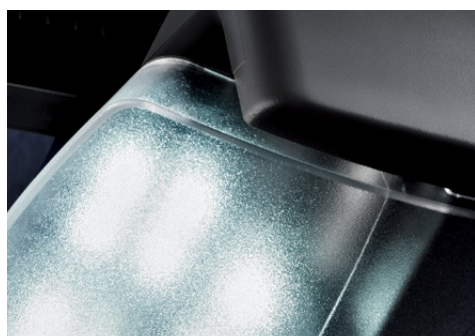

LED-verlichting

De motorkop van de aandrijving is voorzien van heldere LED-verlichting. De LED's, die een zeer lange levensduur hebben zijn energiebesparend.

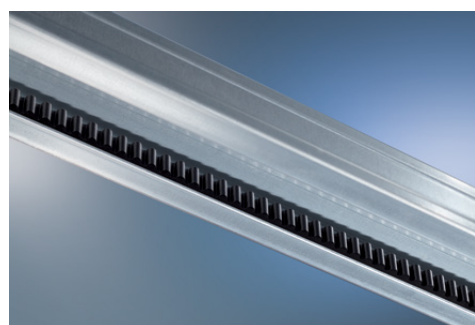

Looprail

De slijtagearme, onderhoudsvrije tandriem ligt goed beveiligd in de aandrijf rails. Dit garandeert een lange levensduur en een fluisterstille deurloop.

De belangrijkste gegevens in één oogopslag



TypeNovoMatic 200

Drukkracht500 N

Snelheid15 cm/s

Maximale deuropervlakte10 m²



Activiteit/dag (aan/uit)15

Stand-by-verbruik.....4 W

Verlichting 0,4 W (optie 16 W LED-board)



Nieuw!
Met LED

PLUS

Bedieningsvoordelen:

NovoMatic type 423:

- Comfortabele bediening door 2-kanaals handzender (kee-loq)
- Soft-stop en soft-start functie
- Zelfbewakende uitschakel automaat
- Programmeerbare binnenverlichting, direct aansluitbare buitenverlichting tot 500 W (niet bij 423 accu)
- Ventilatie instelling voor goede luchtcirculatie
- Wordt geleverd met extra handzender
- Slechts 0,5 W stroomverbruik in standby modus. Dit is een energie kostprijs van ongeveer €1,- energiekosten per jaar.

Novomatic 423

Nieuwe techniek voor beter comfort.

Het NovoMatic aandrijvingssysteem is geschikt voor de elektrische aandrijving van vrijwel alle garagedeuren. De aandrijving is eenvoudig, degelijk en snel te monteren.

NovoMatic 423 wordt geleverd met twee handzenders, en een tandriem in de rail.

Er is ook een NovoMatic 423 accu uitvoering leverbaar indien er geen stroomaansluiting in uw garage aanwezig is.

Novomatic 423

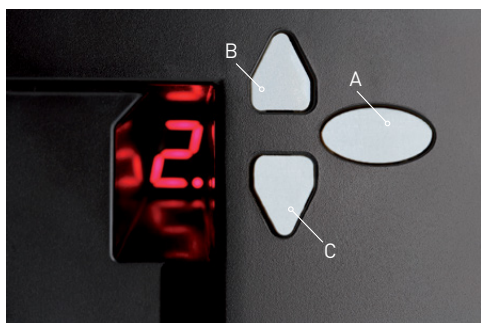

Menugestuurde programmering

Eenvoudige programmering en menugestuurde besturing met zeven submenu's. Elke programmeerstep kan individueel veranderd en opgeslagen worden, ook bij stroomuitval.

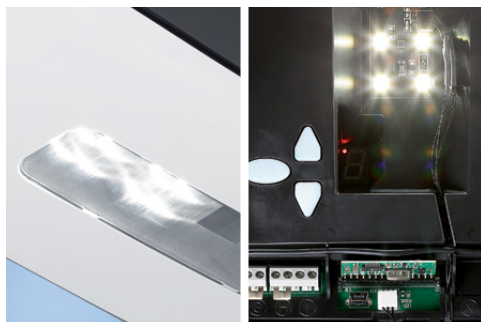

Aansluiten accessoires en LED-verlichting

Het is eenvoudig om uw aandrijving aan te sluiten op diverse accessoires, zoals een binnendrukknop.

De motorkop van de aandrijving is voorzien van heldere LED-verlichting. De LED's, die een zeer lange levensduur hebben zijn energiebesparend.

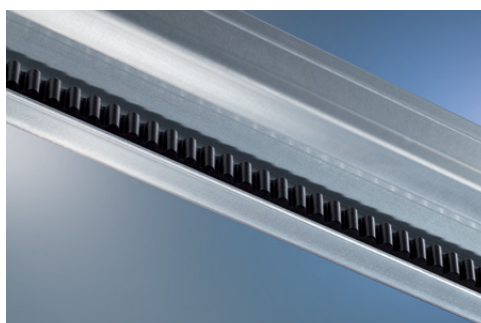

Looprail

De slijtagearme, onderhoudsvrije tandriem ligt goed beveiligd in de aandrijfrails. Dit garandeert een lange levensduur en een fluisterstille deurloop.

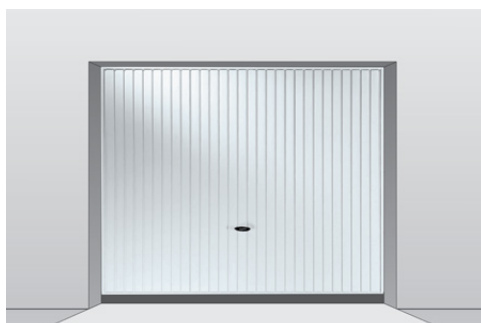

Ventilatie instelling

Voor de ventilatie van de garage wordt de deur ca. 10 cm. geopend. Door het indrukken van de tweede drukknop op de handzender of andere impulsgevers kan de deur in de ventiliatiestand gezet worden. na 60 minuten sluit de deur automatisch (niet bij 423 accu).

De belangrijkste gegevens in één oogopslag



Type	NovoMatic 423	NovoMatic 423 accu
Drukkracht	600 N	400 N
Snelheid	15 cm/s.....	13 cm/s
Maximale deuropervlakte	10 m ²	8 m ²
Activiteit/dag (aan/uit)	15.....	4
Stand-by-verbruik.....	<0,5 W	3 mA
Verlichting	1,6 W.....	0,4 W





PLUS Bedieningsvoordelen:

NovoMatic type 563S:

- Comfortabele bediening door 2-kanaals handzender (kee-loq)
- Soft-stop en soft-start functie
- Zelfbewakende uitschakel automaat
- Programmeerbare binnenverlichting, direct aansluitbare buitenverlichting tot 500 W
- Manuele noodontgrendeling bij stroomuitval
- Eenvoudige en snelle montage door standaard deurbeslag voor kantel- en sectionaaldeuren
- Ventilatie instelling voor goede luchtcirculatie
- Wordt geleverd met extra handzender
- Slechts 0,5 W stroomverbruik in standby modus. Dit is een energie kostprijs van ongeveer €1,- energiekosten per jaar.

Novomatic 563S De aandrijving die ook dubbele garagedeuren opent

Nieuw modern design en hoogwaardige techniek verenigen zich bij de Novomatic 563S tot een modern high-tech aandrijfsysteem van uitzonderlijke klasse. Geraffineerde technische bijzonderheden, zoals een tot 50% snellere deuropening door de geïntegreerde snelloopfunctie en de geïntegreerde energiebesparende LED-verlichting (1,6 Watt), geeft comfort en energieëfficiëntie van hoog niveau.

Novomatic 563S



Menugestuurde programmering

Eenvoudige programmering en menugestuurde besturing met zeven submenu's. Elke programmeerstep kan individueel veranderd en opgeslagen worden, ook bij stroomuitval.



Aansluiten accessoires en LED-verlichting

Het is eenvoudig om uw aandrijving aan te sluiten op diverse accessoires, zoals een binnendrukknop.

De motorkop van de aandrijving is voorzien van heldere LED-verlichting. De LED's, die een zeer lange levensduur hebben zijn energiebesparend.

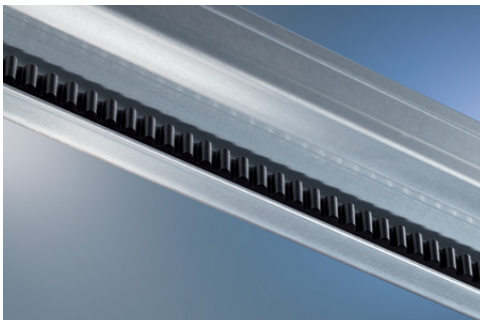

Looprail

De slijtagearme, onderhoudsvrije tandriem ligt goed beveiligd in de aandrijfrails. Dit garandeert een lange levensduur en een fluisterstille deurloop.

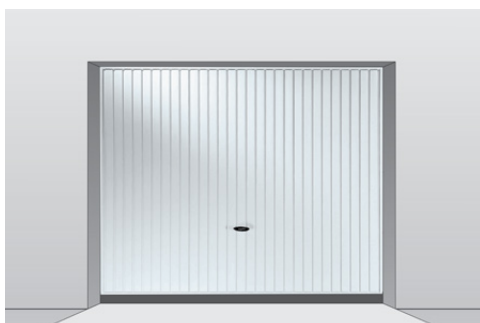

Ventilatie instelling

Voor de ventilatie van de garage wordt de deur ca. 10 cm. geopend. Door het indrukken van de tweede drukknop op de handzender of andere impulsgevers kan de deur in de ventiliatiestand gezet worden. na 60 minuten sluit de deur automatisch.



De belangrijkste gegevens in één oogopslag



TypeNovoMatic 563S

Drukkracht800 N

Snelheid22 /17 cm/s

Maximale deuropervlakte15 m²



Activiteit/dag (aan/uit)25

Stand-by-verbruik.....<0,5 W

Verlichting1,6 W

Energie-
besparend

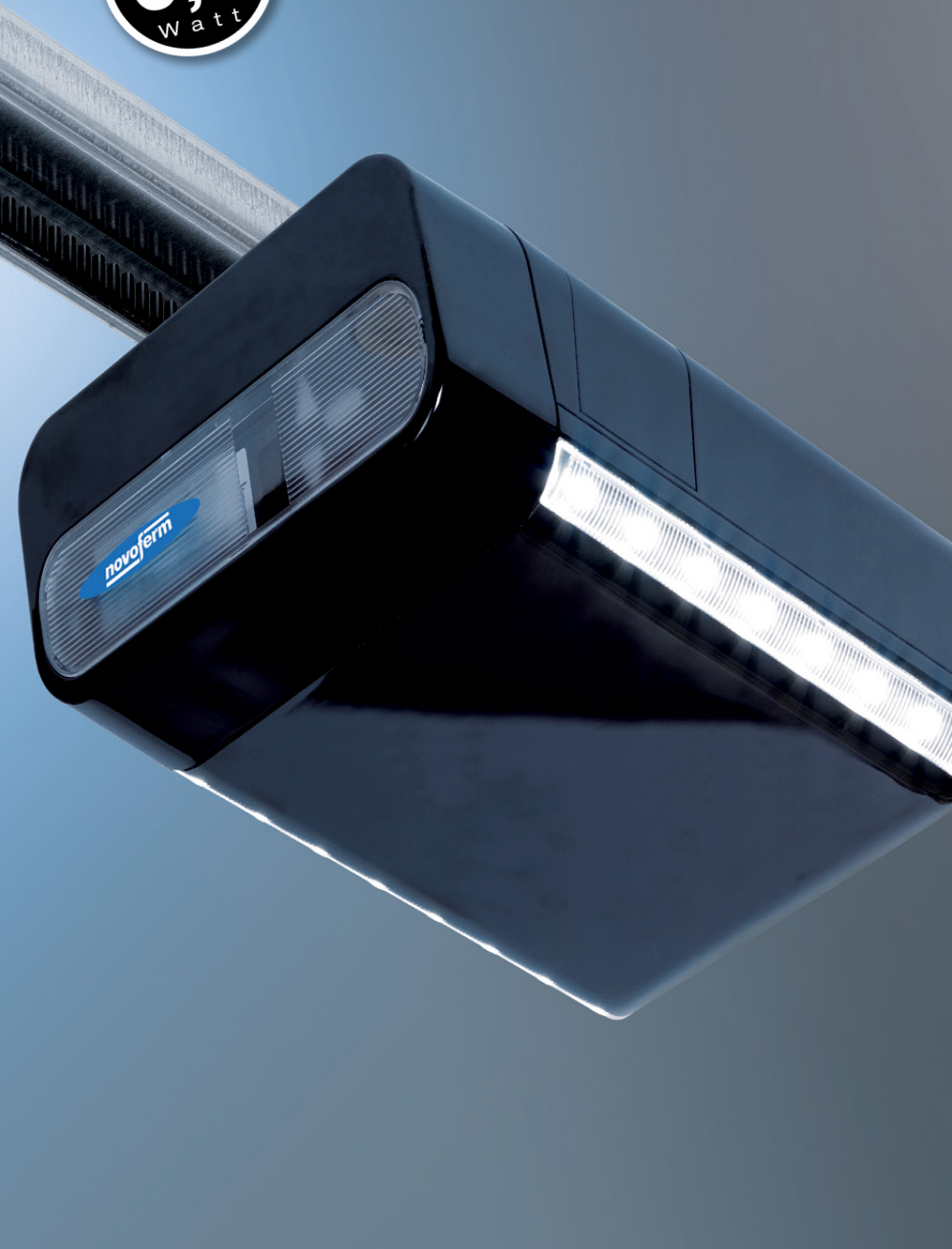

PLUS Bedieningsvoordelen:

NovoMatic type 823S:

- Soft-stop en soft-start functie
- Zelfbewakende uitschakel automaat
- Programmeerbare binnenverlichting, direct aansluitbare buitenverlichting tot 500 W
- Manuele noodontgrendeling bij stroomuitval
- Eenvoudige en snelle montage door standaard deurbeslag voor kantel- en sectionaaldeuren
- Comfortabele bediening door 2-of 4-kanaals handzender (kee-log) (niet meegeleverd)

Novomatic 823S Krachtige aandrijving voor brede garagedeuren

Krachtig aandrijvingssysteem die toe te passen is voor alle garagedeurtypes. Type 823S is uitermate geschikt voor de aandrijving van grote garagedeuren en andere garagedeurmerken.

De NovoMatic 823S heeft een high-speed functie waardoor de garagedeur snel opent en sluit.

NovoMatic 823S

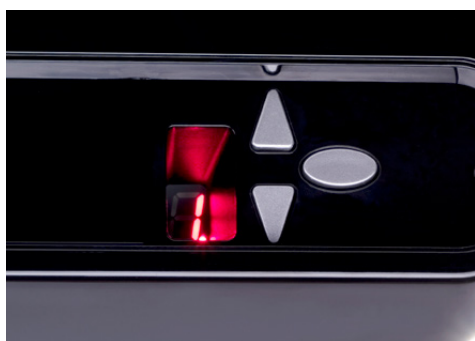

Menugestuurde programmering

Eenvoudige programmering en menugestuurde besturing met zeven submenu's. Elke programmeerstep kan individueel veranderd en opgeslagen worden, ook bij stroomuitval.



Aansluiten accessoires en LED-verlichting

Het is eenvoudig om uw aandrijving aan te sluiten op diverse accessoires, zoals een binnendrukknop.

De motorkop van de aandrijving is voorzien van heldere LED-verlichting. De LED's, die een zeer lange levensduur hebben zijn energiebesparend.

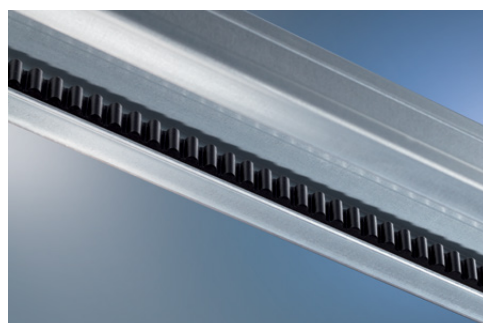

Looprail

De slijtagearme, onderhoudsvrije tandriem ligt goed beveiligd in de aandrijf rails. Dit garandeert een lange levensduur en een fluisterstille deurloop.



De belangrijkste gegevens in één oogopslag



Type NovoMatic 823S

Drukkracht 1000 N

Snelheid 22 / 17 cm/s



Maximale deuropervlakte 17 m²

Activiteit/dag (aan/uit) 50*

Stand-by-verbruik 4 W

Verlichting 1,6 W

*voor vaak bediende garagedeuren in kelders evenals zware houten deuren of deuren met ingebouwde loopdeur

Bijpassende zij- en loopdeuren

Uniek in de markt!

Geïntegreerde loopdeuren van Novoferm zijn ca. 90 cm breed



Snel naar binnen en naar buiten

U heeft geen zin om voor de fiets, de grasmaaier of afvalcontainer altijd de hele garagedeur te openen en te sluiten? Dan biedt Novoferm een praktische oplossing. Met een zij- of loopdeur loopt u snel de garage in en uit.

Voor alle kanteldeuren is er een bijpassende zijdeur leverbaar (met uitzondering van Easyport).

Als uw garage voor een zijdeur te smal is, maar u wilt niet inleveren op het loopdeurcomfort, dan adviseren wij u een kanteldeur met geïntegreerde loopdeur, verkrijgbaar in type Komfort, model Rees en type Easyport. De geïntegreerde loopdeuren van Novoferm zijn circa 90 cm breed. Bij type Easyport wordt de loopdeur breder als de kanteldeur breder wordt.

Novoferm zij- en loopdeuren zijn verkrijgbaar in diverse motieven en kleuren in standaard en buitenstandaard maten, met naar binnen- of naar buitendraaiend beslag en links- of rechts gepositioneerd. Alle zijdeuren bestaan uit vuurverzinkte staalbeplating of massiefhout. Eigenhandig aangebrachte vullingen zijn ook mogelijk (type Komfort, model Bocholt).



Deurzoeker



Stalen deuren

Deurfeiten

- Corrosiebestendig door geground, vuurverzinkt deurblad en vuurverzinkt blokkozijn.
- Goede loopeigenschappen door fluisterstille kunststof loopwielen en kunststof profiel in het blokkozijn.
- Lichte bediening en hoge betrouwbaarheid door drievoudig verenpakket bij Komfort deuren. Vier- of vijfvoudige verenpakketten bij Magnum deuren.

Politie Keurmerk Veilig Wonen



Standaard kanteldeuren type Rees kunnen af fabriek worden uitgerust met ingebouwde loopdeur voorzien van Politie Keurmerk Veilig Wonen, weerstandsklasse 2. En dit zowel bij handbediende als elektrisch aangedreven deuren.

Kleuren



Standaard kleur: verkeerswit, RAL 9016
M.u.v. model Bocholt, RAL 8014



Vrijwel iedere RAL-kleur is leverbaar

Profileringen kanteldeuren staal - enkelwandig



Model Rees



Model Rees

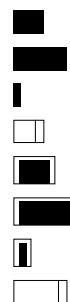

Model Hamburg



Model Kleve



Model Kassel



Model Kassel



Model Keulen



Model Kleve



Model Kleve



Model Kleve





Model Frankfurt



Model Frankfurt

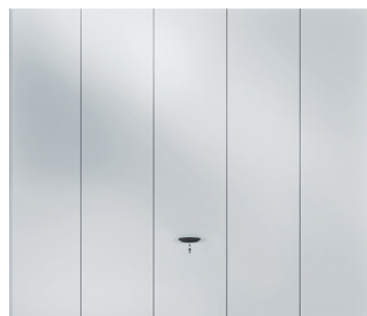

Model Kreuztal



Model Kreuztal

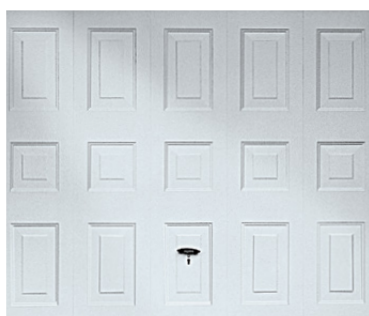

Model Bremen



Model Bremen

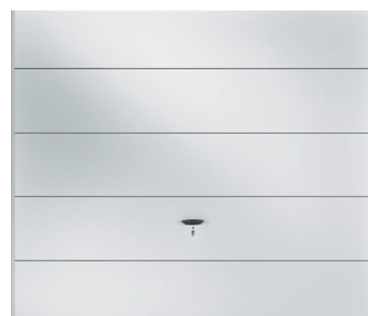

Model Siegen



Model Siegen



Model Hagen



Model Hagen

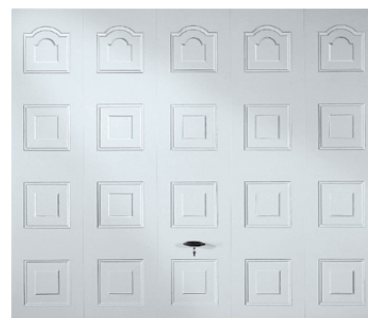

Model Krefeld



Model Krefeld



Bocholt, een eigen deur creëren



Model Bocholt

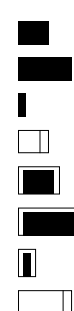

Komfort	Magnum	Zijdeuren	
■	■	■	standaard maten
■	■	■	buitenstandaard maten
□	□	-	met geïntegreerde loopdeur

Stalen deuren

Deurfeiten Easyport

- Deurblad is voorzien van 20 mm dikke sandwichpanelen. RC = 1 W/m2K).
- Rondom is het deurblad voorzien van afdichtingsrubbers.
- Lichte bediening en hoge betrouwbaarheid door drievoudig verenpakket.

Dessins



Woodgrain

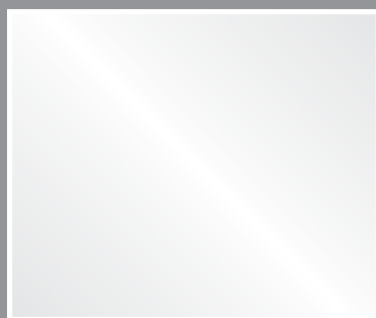

Glad

Profileringen kanteldeuren staal - geïsoleerd

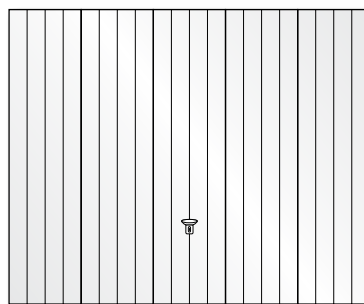

Vertical smal, woodgrain

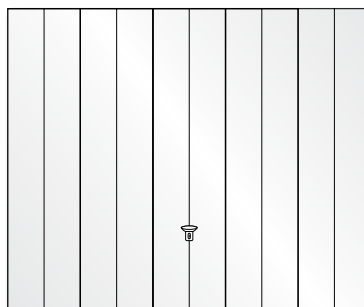

Verticaal breed, woodgrain

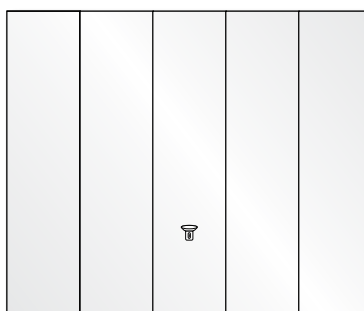

Vlak, glad



Komfort	Magnum	Zijdeuren	
■	-	-	standaard maten
■	-	-	buitenstandaard maten
□	-	-	met geïntegreerde loopdeur

Houten deuren

Deurfeiten

- Massief houten deurbladvulling
- Kleurloze grondlaaglaag ter bescherming van het hout
- Goede loopeigenschappen door fluisterstille kunststof loopwielen en kunststof profiel in het blokkozijn.
- Lichte bediening en hoge betrouwbaarheid door drievoudig verenpakket.
- Houten kanteldeuren dienen minimaal twee keer aan de binnen- en buitenzijde te worden afgelakt om de deur tegen weersinvloeden te beschermen.

Dessin



Noordeuropees vuren

Profileringen kanteldeuren hout



Model München/Leipzig

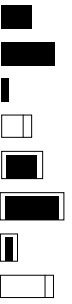

Model Nürnberg

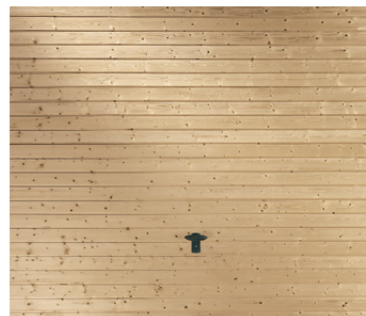

Model Stuttgart/Schwerin

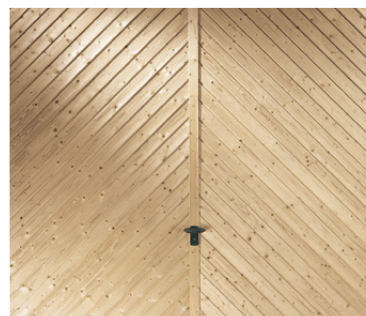
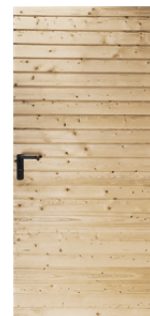

Model Kempten/Halle

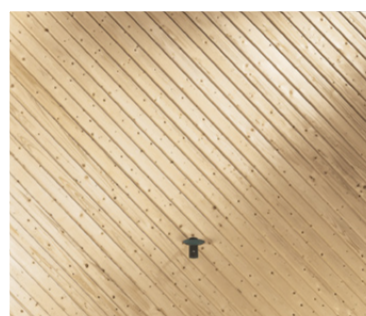
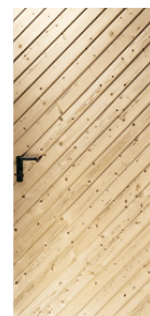

Model Augsburg/Rostock

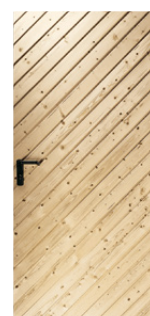

Komfort	Magnum	Zijdeuren	
			standaard maten
			buitenstandaard maten
		-	met geïntegreerde loopdeur

Handzenders



Handzender Mini-Novotron 502
Tweekanaals handzender,
433 MHz, KeeLoq-Wisselcode



Handzender Mini-Novotron 504
Vierkanaals handzender,
433 MHz, KeeLoq-Wisselcode



Handzender Mini-Novotron 522
Tweekanaals handzender,
433 MHz, KeeLoq-Wisselcode



Handzender Mini-Novotron 524
Vierkanaals handzender,
433 MHz, KeeLoq-Wisselcode



Handzender Mini-Novotron 522 Design
Tweekanaals handzender,
433 MHz, KeeLoq-Wisselcode



Handzender Micro-Novotron 522 Design
Vierkanaals handzender,
433 MHz, KeeLoq-Wisselcode

Druknop en codeschakelaar



Draadloze binnendruknop Signal 111
Tweekanaals, 433 MHz, KeeLoq-
Wisselcode t.b.v. 2 aandrijvingen of 1
aandrijving en 1 buitenverlichting.
Ook in zwart leverbaar.



Draadloze codeschakelaar Signal 218
Tien codes inleesbaar, 433 MHz, KeeLoq-
Wisselcode met verlicht RVS front.
Ook in zwart leverbaar.

Druknop en scanner



Druknop binnen Signal 112
Startknop, vakantieschakelaar,
lichtschakelaar (aan/uit), 24 V
Aansluitbaar op aandrijfsysteem.
Ook in zwart leverbaar.



Vingerafdruk Scanner Signal 601
Impulsgever door aangemelde
vinger-afdrukken. Tot 150
signalen inleesbaar, IP 65



Sleutelschakelaars



Sleutelschakelaar Signal 312
Inbouw, eenvoudige
schakelimpuls (1 deur)



Sleutelschakelaar Signal 412
Opbouw, eenvoudige
schakelimpuls (1 deur)

Accessoires

Lichtopeningen



Variant 1:
standaard lichtopening
doorzichtig

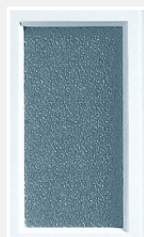

standaard lichtopening
kristalstructuur



Variant 2:
Roede met kruis,
kristalstructuur



Variant 3:
Roet met ruit
kristalstructuur

- Kanteldeuren kunnen afhankelijk van het deurtype met horizontale of verticale lichtopeningen worden uitgevoerd.
- Alle ramen zijn leverbaar in doorzichtig en kristalstructuur 3 mm dik acrylglas (de ramen van type Easyport zijn uitsluitend leverbaar in kristalstructuur).
- Afmetingen: ca. 390 x 190 mm

LED-lichtlijst



- Bescherming tegen weersinvloeden
- Lange levensduur
- Plaatsbesparende montage onder garagedeurlatei
- Gelijkmatische verdeling over deurbreedte: 4, 6 of 8 LED's bij 3.000, 4.000 of 5.000 mm.
- Heldere verlichting en gering stroomverbruik, incl. nettrafo 230 Volt/12 Volt

Veiligheidsextra's



Fotocel Extra 625

- 24 V DC, IP 54
- Reikwijdte 8 m
- Toepasbaar op alle aandrijvingsystemen



Fotocel Extra 626

- 20-28 V, IP 50, 2-aderig
- Reikwijdte 8 m
- Toepasbaar op NovoMatic 423, 563 S en NovoPort

Handgrepen

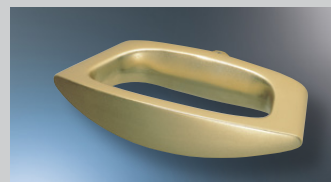
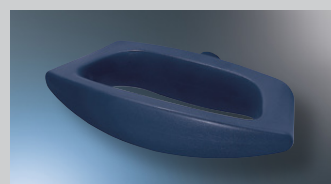

Exclusieve handgrepen voor de kanteldeur of loopdeur zijn in veel verschillende kleuren en uitvoeringen leverbaar.

Vraag uw dealer naar de mogelijkheden.

Maattabel type Komfort en Magnum

Overzicht afmetingen kanteeldeuren met groot bereik : standaard en speciale maten

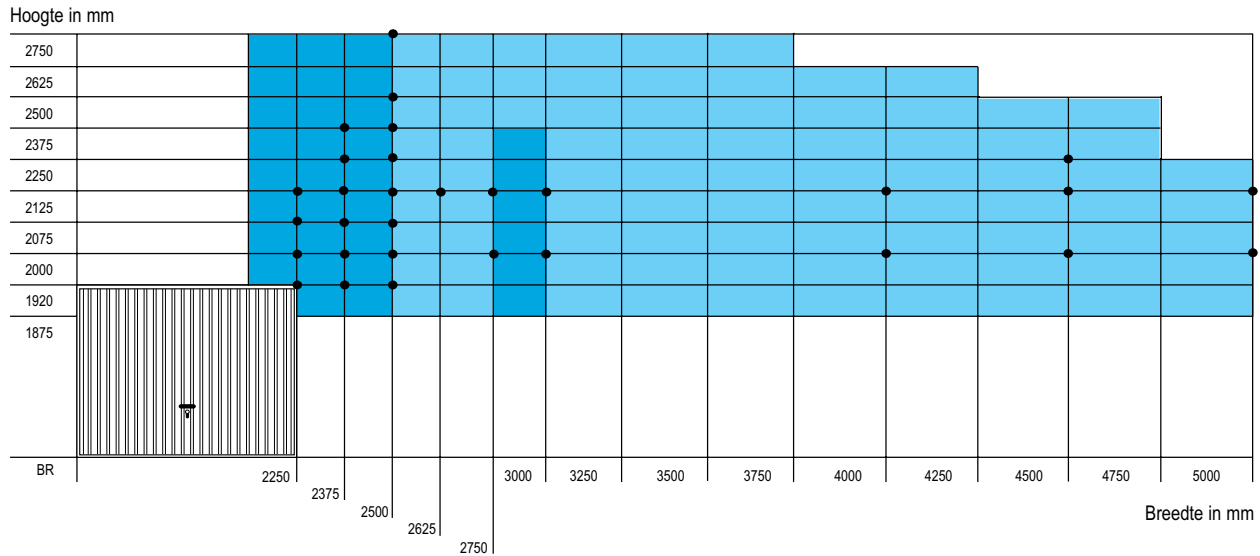

- ◆ Komfortdeuren en Magnumdeuren in standaardmaten, zie ook maattabel "standaardmaten"
- Komfortdeuren in standaard omlijstingsconstructie
- Magnumdeuren in stabilere blokkozijnconstructie

Standaardmaten	◆ bestelmaat ruwbouwmaat breedte x hoogte	buitenmaten kozijn breedte x hoogte	inbouw achter het metselwerk ¹⁾		tussen het metselwerk	max. gewicht bekleding		
			dagmaat metselwerk in de breedte	dagmaat metselwerk in de hoogte	dagmaat metselwerk breedte x hoogte	model Bocholt	model Bocholt > 10 kg/m ²	
Komfortdeuren met plafondrail tot 3000 mm breedte	2250 x 1920	2341 x 1985	2240 (2215 – 2330)	1915 (1890 – 1950)	2360 x 1965	6-8 kg/m ²		
	2250 x 2000	2341 x 2065	2240 (2215 – 2330)	1995 (1970 – 2030)	2360 x 2045	6-8 kg/m ²		
	2250 x 2075	2341 x 2140	2240 (2215 – 2330)	2070 (2045 – 2105)	2360 x 2120	6-8 kg/m ²		
	2250 x 2125	2341 x 2190	2240 (2215 – 2330)	2120 (2095 – 2155)	2360 x 2170	6-8 kg/m ²		
	binnenwerkse doorgangafmeting bij Komfortdeur =							
	ruwbouwmaat - 140 mm in de breedte	2375 x 1920	2466 x 1985	2365 (2340 – 2455)	1915 (1890 – 1950)	2485 x 1965	6-8 kg/m ²	
	ruwbouwmaat - 140 mm in de hoogte	2375 x 2000	2466 x 2065	2365 (2340 – 2455)	1995 (1970 – 2030)	2485 x 2045	6-8 kg/m ²	
	2375 x 2075	2466 x 2140	2365 (2340 – 2455)	2070 (2045 – 2105)	2485 x 2120	6-8 kg/m ²		
	2375 x 2125	2466 x 2190	2365 (2340 – 2455)	2120 (2095 – 2155)	2485 x 2170	6-8 kg/m ²		
	2375 x 2250	2466 x 2315	2365 (2340 – 2455)	2245 (2220 – 2280)	2485 x 2295	6-8 kg/m ²		
Wordt de garagedeur achter de opening geplaatst, dan hoeft de dagmaat niet exact hetzelfde te zijn als de bestelmaat. De getal- len tussen haakjes geven de toleranties aan.	2375 x 2375	2466 x 2440	2365 (2340 – 2455)	2370 (2345 – 2405)	2485 x 2420	6-8 kg/m ²		
Alle maten in mm.	2500 x 1920	2591 x 1985	2490 (2465 – 2580)	1915 (1890 – 1950)	2610 x 1965	6-8 kg/m ²		
	2500 x 2000	2591 x 2065	2490 (2465 – 2580)	1995 (1970 – 2030)	2610 x 2045	6-8 kg/m ²		
	2500 x 2075	2591 x 2140	2490 (2465 – 2580)	2070 (2045 – 2105)	2610 x 2120	6-8 kg/m ²		
	2500 x 2125	2591 x 2190	2490 (2465 – 2580)	2120 (2095 – 2155)	2610 x 2170	6-8 kg/m ²		
	2500 x 2250	2591 x 2315	2490 (2465 – 2580)	2245 (2220 – 2280)	2610 x 2295	6-8 kg/m ²		
	2500 x 2375	2591 x 2440	2490 (2465 – 2580)	2370 (2345 – 2405)	2610 x 2420	6-8 kg/m ²		
	Technische wijzigingen en kleurafwijkingen voorbehouden	2500 x 2500	2591 x 2565	2490 (2465 – 2580)	2495 (2470 – 2530)	2610 x 2545	6-8 kg/m ²	
		2500 x 2750	2591 x 2815	2490 (2465 – 2580)	2745 (2720 – 2780)	2610 x 2795	6-8 kg/m ²	
		2625 x 2125	2716 x 2190	2615 (2590 – 2705)	2120 (2095 – 2155)	2735 x 2170	6-8 kg/m ²	
		2750 x 2000	2841 x 2065	2740 (2715 – 2830)	1995 (1970 – 2030)	2860 x 2045	6-8 kg/m ²	
Magnumdeuren met plafondrails en blokkozijnconstructie tot 5000 mm breedte	2750 x 2125	2841 x 2190	2740 (2715 – 2830)	2120 (2095 – 2155)	2860 x 2170	6-8 kg/m ²		
	3000 x 2000	3091 x 2065	2990 (2965 – 3080)	1995 (1970 – 2030)	3110 x 2045	6-8 kg/m ²		
	3000 x 2125	3091 x 2190	2990 (2965 – 3080)	2120 (2095 – 2155)	3110 x 2170	6-8 kg/m ²		
	4000 x 2000	4100 x 2070	4000 (3965 – 4070)	2000 (1965 – 2025)	4120 x 2050	10 kg/m ²	18 kg/m ²	
	4000 x 2125	4100 x 2195	4000 (3965 – 4070)	2125 (2090 – 2150)	4120 x 2175	10 kg/m ²	18 kg/m ²	
	4500 x 2000	4600 x 2070	4500 (4465 – 4570)	2000 (1965 – 2025)	4620 x 2050	10 kg/m ²	16 kg/m ²	
	vrije doorgangmaat =	4500 x 2125	4600 x 2195	4500 (4465 – 4570)	2125 (2090 – 2150)	4620 x 2175	10 kg/m ²	16 kg/m ²
	ruwbouwmaat - 220 mm in de breedte	4500 x 2250	4600 x 2320	4500 (4465 – 4570)	2250 (2215 – 2275)	4620 x 2300	10 kg/m ²	12 kg/m ²
	ruwbouwmaat - 170 mm in de hoogte	5000 x 2000	5100 x 2070	5000 (4965 – 5070)	2000 (1965 – 2025)	5120 x 2050	10 kg/m ²	14 kg/m ²
	5000 x 2125	5100 x 2195	5000 (4965 – 5070)	2125 (2090 – 2150)	5120 x 2175	10 kg/m ²	14 kg/m ²	
vrije doorgangmaat = ruwbouwmaat - 45 mm in de breedte, - 35 mm in de hoogte bij onderaanslag en - 20 mm in de hoogte zonder onderaanslag	875 x 1875	932 x 1933	885	1880		6-8 kg/m ²		
	875 x 2000	932 x 2058	885	2005		6-8 kg/m ²		
	875 x 2125	932 x 2183	885	2130		6-8 kg/m ²		
	1000 x 2000	1057 x 2058	1010	2005		6-8 kg/m ²		
1000 x 2125	1057 x 2183	1010	2130		6-8 kg/m ²			

1) Indien de garagedeur achter het metselwerk wordt ingebouwd, dan hoeven de deurmatten niet exact met de dagmaten overeen te komen. De getallen tussen de haakjes geven de mogelijke toleranties aan. Alle maten in mm; technische wijzigingen en kleurafwijkingen voorbehouden.

Maatvoeringen type Komfort

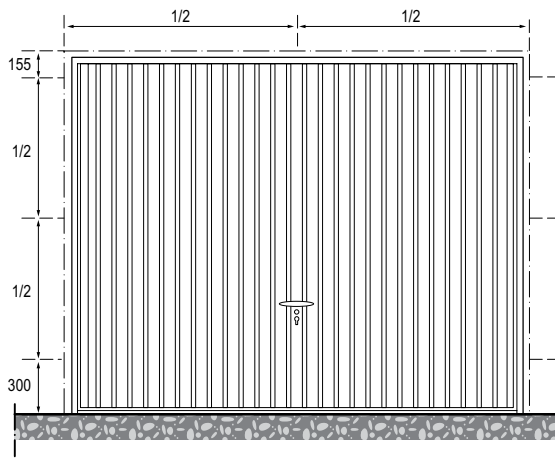

Voorbeeld met ankeropstelling

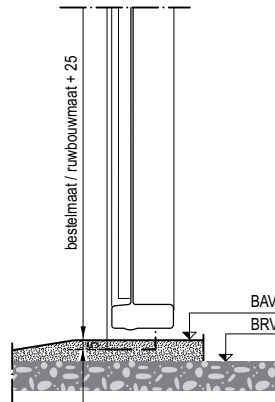

Detail A: zonder aanslag

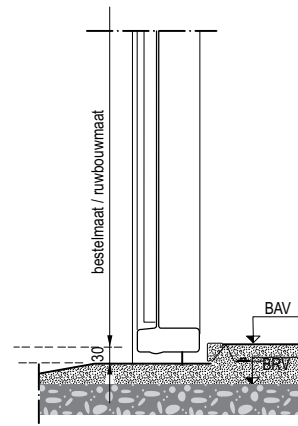

Detail B: met aanslag

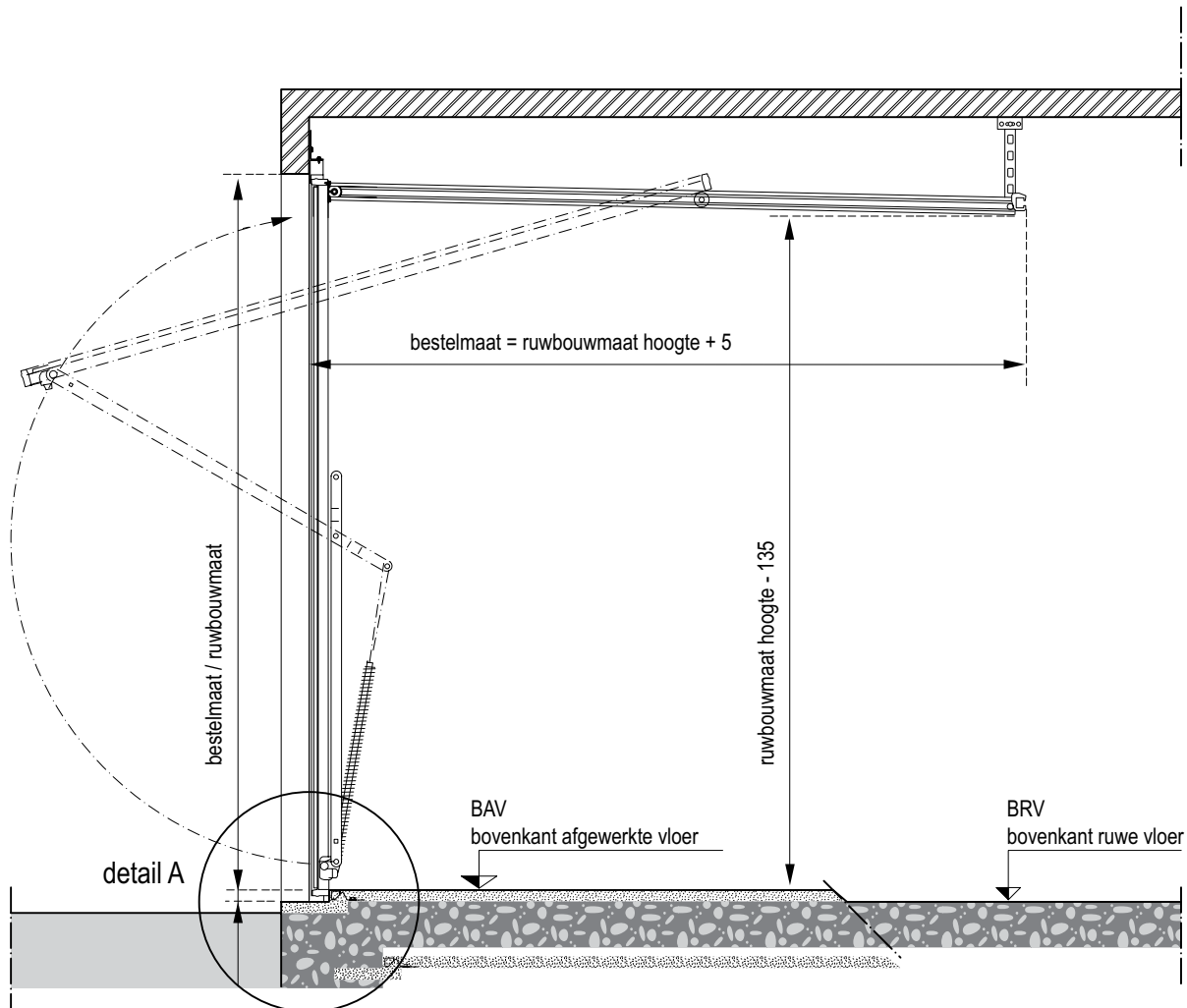

Komfortdeuren met plafondrails

Inbouwmaten type Komfort

Montage achter de dagopening

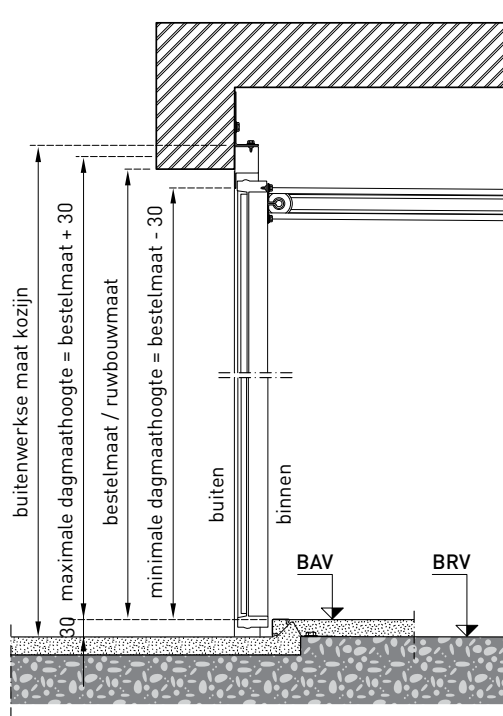

Verticale doorsnede

Montage in de dagopening

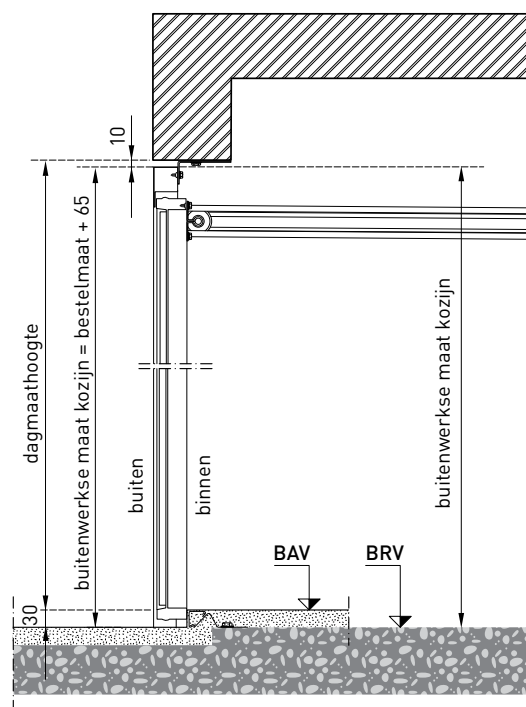

Verticale doorsnede

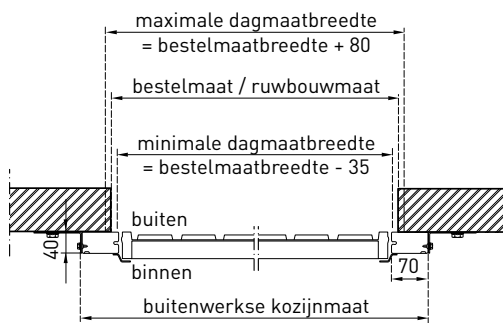

Horizontale doorsnede

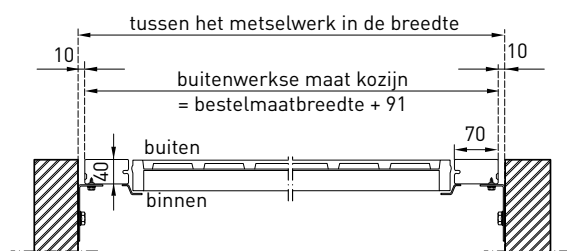

Horizontale doorsnede

Maatvoeringen type Magnum

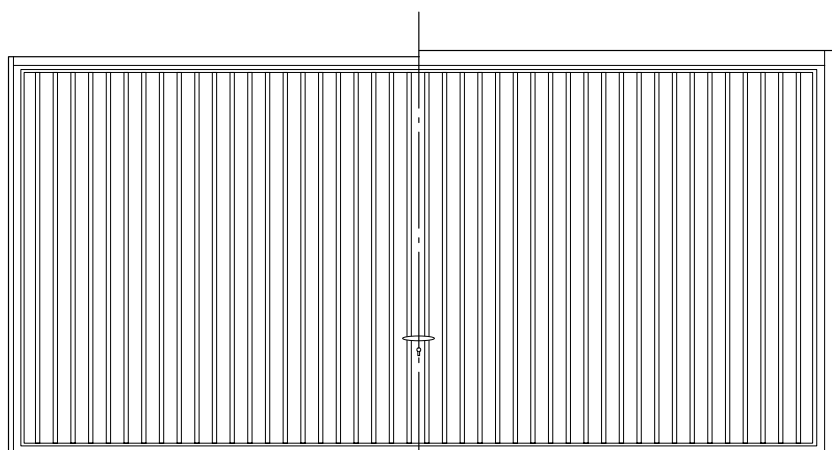

achter de dagopening gemonteerd

in de dagopening gemonteerd

vooraanzicht

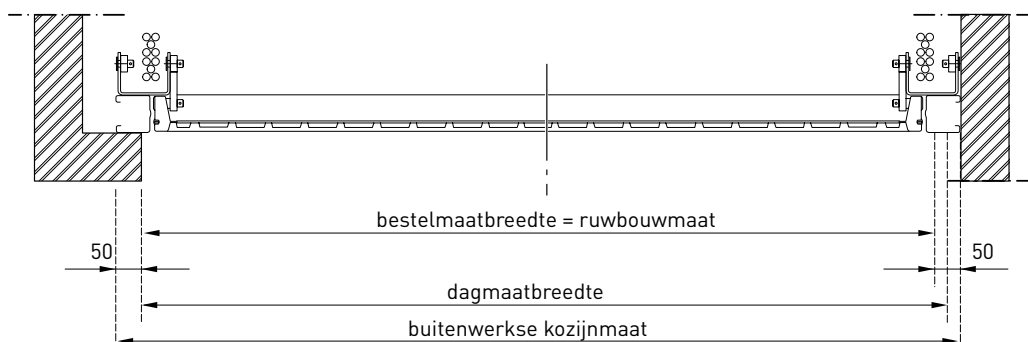

50

bestelmaatbreedte = ruwbouwmaat

50

dagmaatbreedte

buitenwerkse kozijnmaat

achter de dagopening gemonteerd

in de dagopening gemonteerd

horizontale doorsnede

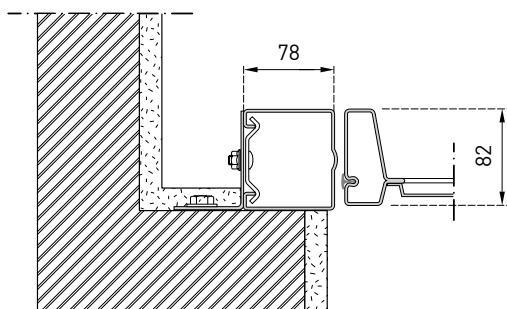

78

82

blokkozijn

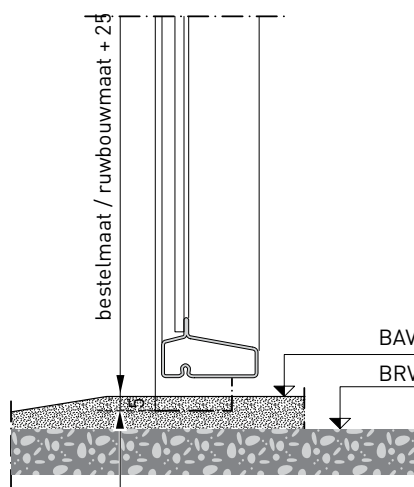

bestelmaat / ruwbouwmaat + 24

BAV

BRV

afwerkvloer pas na montage aanbrengen

Inbouwmaten type Magnum

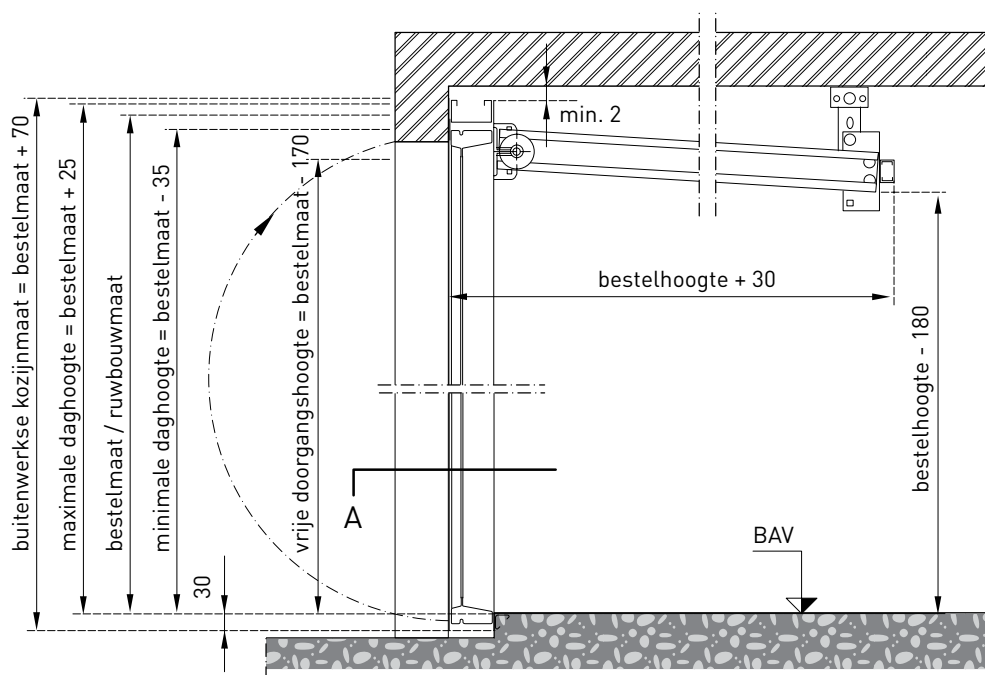

montage achter de dagopening

Bij de aandrijfsystemen type 403, 553 en 803 moet boven het kopkozijn een ruimte vrij blijven van 35 mm.

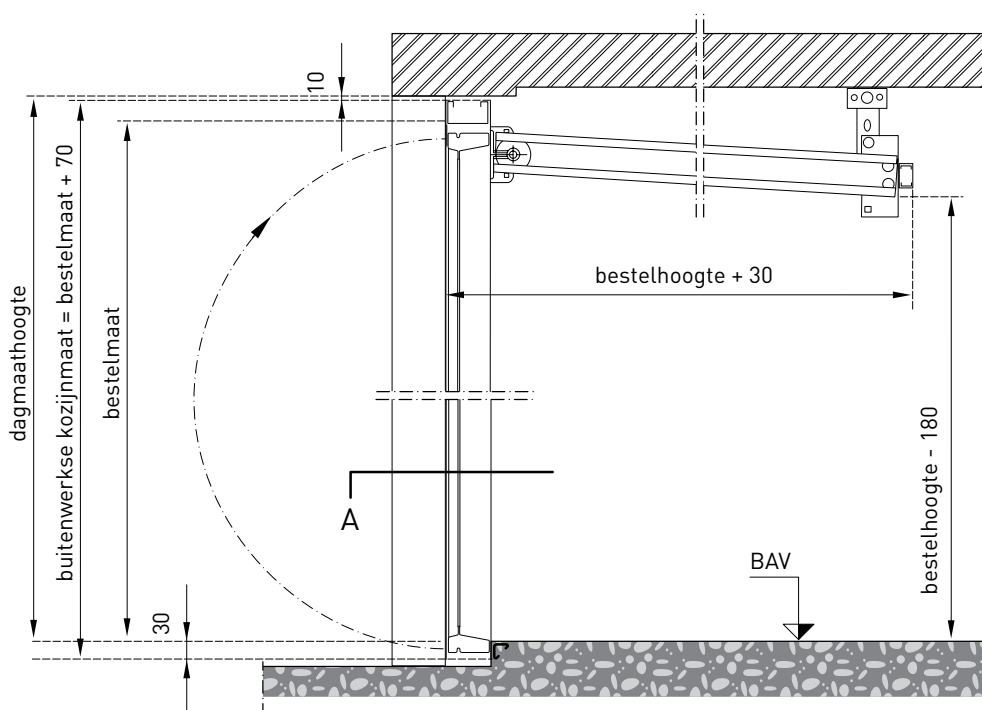

montage in de dagopening

Bij de aandrijfsystemen type 403, 553 en 803 moet boven het kopkozijn een ruimte vrij blijven van 35 mm.

Inbouwmaten loopdeuren

Vooraanzicht met ankeropstelling

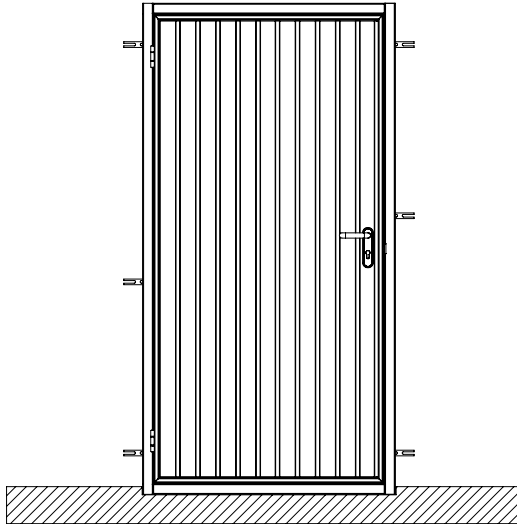

Bij zijdeuren die geschikt zijn voor het ter plekke aanbrengen van houtbekleding (model Bocholt), bij uitvoeringen met cassette motieven en bij alle andere speciale uitvoeringen dient men bij bestelling de DIN-draairichting van de loopdeur aan te geven. Bij opliggende, houtbektelede zijdeuren is de draairichting altijd naar buiten.

Doorsnedetekening bij binnenaanslag

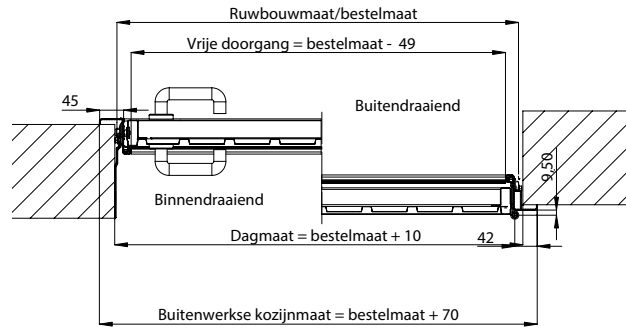

Doorsnedetekening bij buitenaanslag

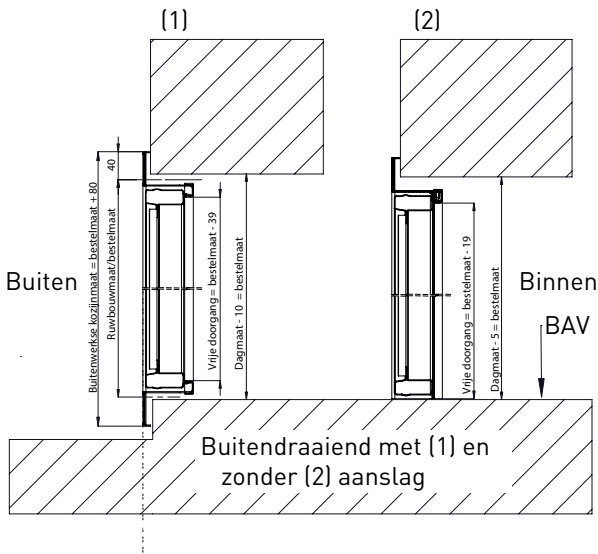

Doorsnedetekening bij binnenaanslag

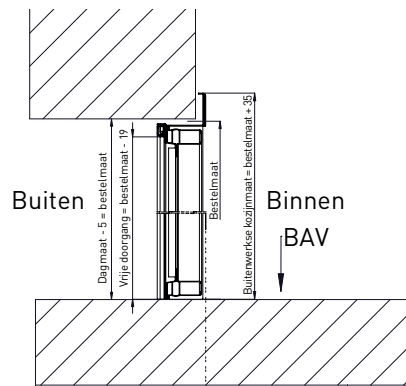

Aanslagmogelijkheden

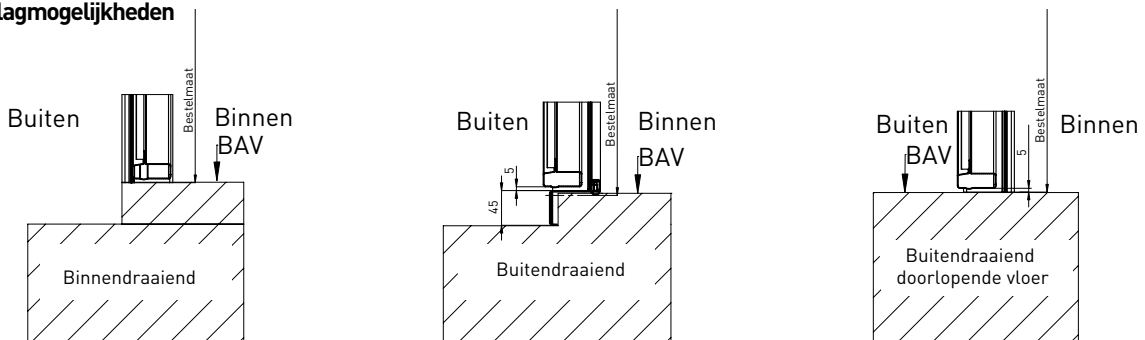

Inbouwmaten type EasyPort®

bestelmaten B x H	buitenwerkse kozijnmaat (B+91) x (H+65)	minimale afmeting van de opening (B - 45) x (H)	maximale afmeting van de opening (B+80 x (H+60)	vrije doorgangsbreedte (B - 140) x (H - 140)	vrije doorgangsbreedte van een loopdeur
2250 x 2000	2341 x 2065	2205 x 2000	2330 x 2060	2110 x 1860	817
2250 x 2125	2341 x 2190	2205 x 2125	2330 x 2185	2110 x 1985	817
2375 x 1875	2466 x 1940	2330 x 1875	2455 x 1935	2235 x 1735	842
2375 x 2000	2466 x 2065	2330 x 2000	2455 x 2060	2235 x 1860	842
2375 x 2125	2466 x 2190	2330 x 2125	2455 x 2185	2235 x 1985	842
2500 x 2000	2591 x 2065	2455 x 2000	2580 x 2060	2360 x 1860	904,5
2500 x 2125	2591 x 2190	2455 x 2125	2580 x 2185	2360 x 1985	904,5
3000 x 2000	3091 x 2065	2955 x 2000	3080 x 2060	2860 x 1860	968
3000 x 2125	3091 x 2190	2955 x 2125	3080 x 2185	2860 x 1985	968

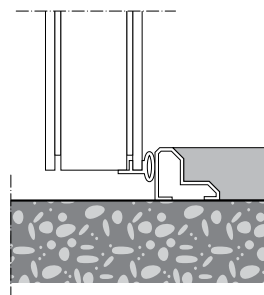
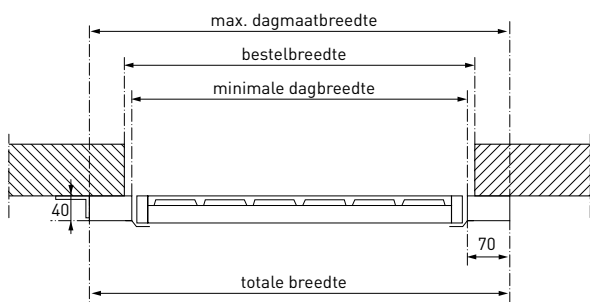
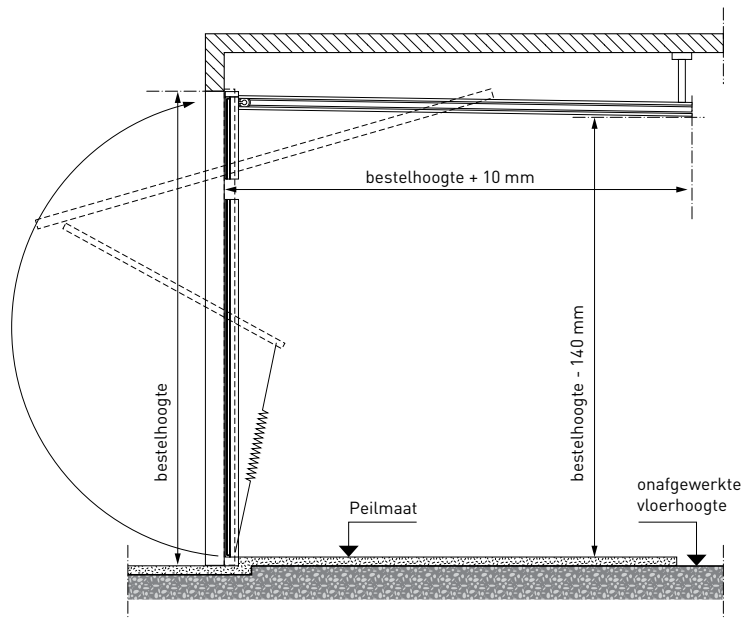
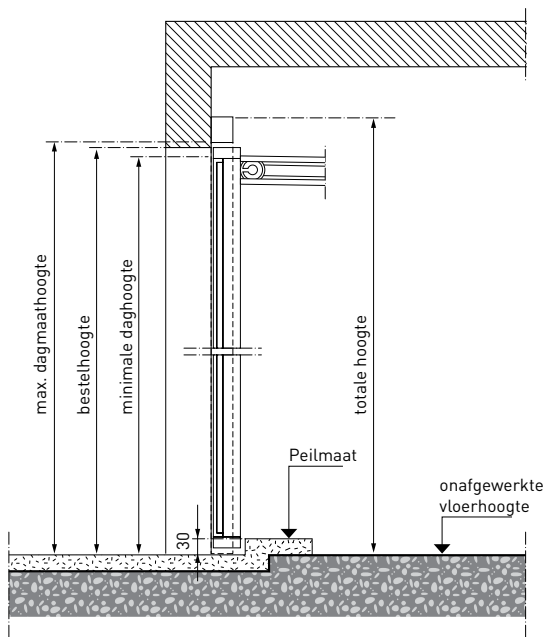

Plaatsing op de ruwe betonvloer.
De vloerafwerking wordt achteraf
aangebracht

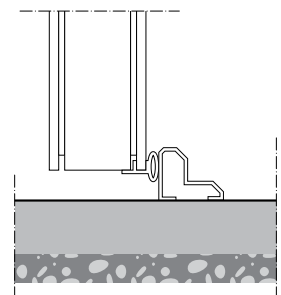

Plaatsing op de afgewerkte vloer.
Er is sprake van een dorpel.

Novoferm biedt meer...

Bekijk onze website op www.novoferm.nl



Garagedeuren

- Sectionaaldeuren
- Kanteldeuren
- Openstaande garagedeuren
- Geïsoleerde puien voor de garage



Industriedeuren

- Snelroldeuren
- Roldeuren
- Overheaddeuren
- Toegangsdeuren parkeerruimten



Stalen loopdeuren

- MZ
- Brand- en rookwerkend
- Inbraakwerend
- Geluidswerend
- Kogelwerend



Laad- en lossystemen

- Dockshelters
- Docklevellers
- Docksluizen
- Van Seal - voor bestelbussen



Brandwerende deuren/puien

- Brandwerende roldeuren (rolschermen)
- Brandwerende roldeuren
- Brandwerende overheaddeuren
- Brandwerende schuifdeuren
- Brandwerende stalen deuren
- Brand- en rookwerende puien

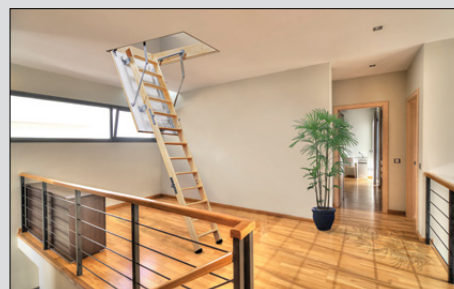

Vlieringtrappen en dakluiken

- 1-2- of 3-delig houten vlieringtrappen
- Stalen vlieringtrappen
- Aluminium schaartrappen
- Platdak- en vluchtuitgang

Uw erkend Novoferm verkooppunt:



Novoferm Nederland BV

Bedrijvenpark Twente 187, 7602 KG Almelo
Postbus 220, 7600 AE Almelo
Telefoon: +31 (0)546 580 680 Fax: +31 (0)88 8888 580
E-mail: woningbouw@novoferm.nl



www.novoferm.nl